

# Sprachansagen



Sprachansagen **VA**  
Sprachansagen VA  
Zubehör

**106-108**  
109-110  
111-116

Allgemeines Zubehör  
Ersatzteile  
Produktindex

179-196  
197-202  
211-212

# Sprachansagen **VA**

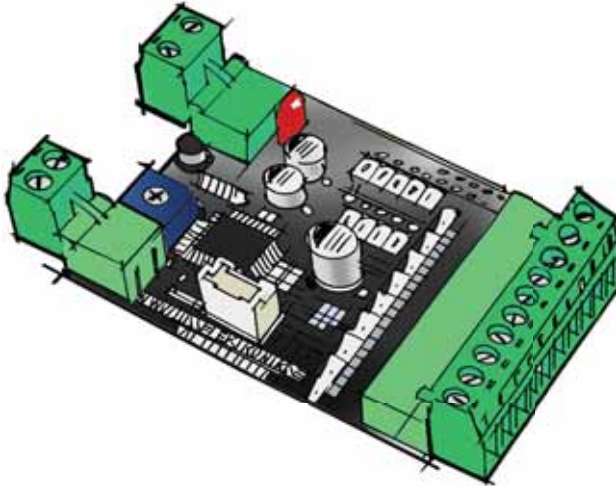

## **Sprachansage & Musikgerät in HiFi-Qualität\*.**

Die VA Modellreihe bietet alles, was Sie sich erträumen, und das zu einem sehr günstigen Preis. Eine qualitativ hochwertige Sprach- und Musikwiedergabe in einem kompakten Design.

- Verleiht Ihren Aufzügen ein Hightech-Image
- Bis zu 255 unterschiedliche Nachrichten
- Bis zu 30 Stunden Nachrichten und Hintergrundmusik\*
- Standard WAV-Dateiformat. Verwenden Sie Musik von CDs oder eigene Aufnahmen (z. B. mit dem Windows Recorder)
- Einfache Installation; schließen Sie nur Strom und einen qualitativ guten Lautsprecher an (siehe Seite 102-104)
- Verwendbar für Haltestellen-, Überlast- und Brandmeldungen
- Enthält Fehlernachrichten von der Steuerung (z. B. „Türproblem, Etage fünf“)
- Laden Sie Ihre Dateien auf die SD-Karte und stecken Sie sie einfach ein\*

\*nur bei VA03-SD

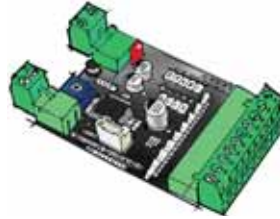

Sprachansagen  
VA03-SD/VA4

\*109-110

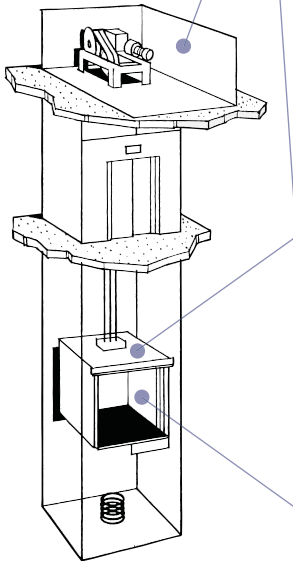

## Zubehör



SD-Karte  
SD-Karte mit Aufzugsmusik.

\*111



Lautsprecher  
Lautsprecher für Sprachansagen

\*113-116

# Sprachansagen VA

## Einleitung

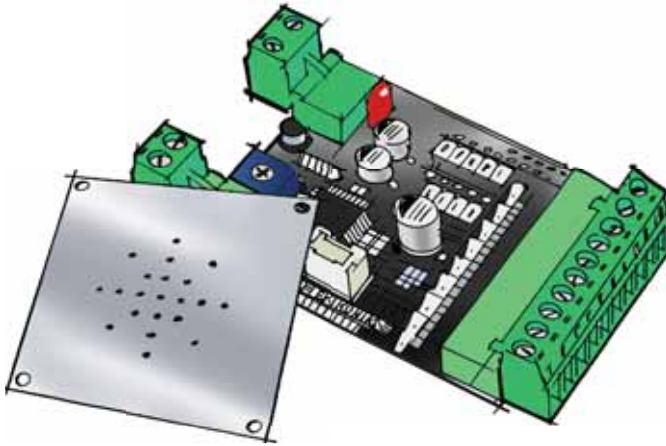

## Technische Merkmale der Sprachansagen

- Eingabeformat; Dezimal, Binär oder Gray-Code
- Bis zu 30 Stunden Tonwiedergabe\*
- Musik kann auf niedrigere „Hintergrundlautstärke“ eingestellt werden\*
- Abspielen von Musikschleifen, lange Playlists sind möglich\*
- Auslösung bei geänderter Meldung oder separatem Auslöser
- Positive oder negative Logik
- Optisch isolierte Eingänge verhindern Masseschleifen und Kurzschlüsse.
- Stromversorgung 12-30 VDC
- Kartengröße 110x70 mm
- Einfaches Laden von Dateien auf die SD-Karte in Ihrem Computer\* (dadurch einfaches Ersetzen der Audiodateien vor Ort für den Techniker)
- Hi-Fi-Tonqualität (16 kHz, 16 Bit)

Einrichtung erfolgt mit der Freeware SafeLine Pro.  
Unbegrenzte Länge der Meldungen.

Störungssignale des Steuergeräts können mit verständlichen Sprachmeldungen zu eventuellen Funktionsstörungen verbunden werden (wenn der Fahrgast Bescheid weiß, kann er z. B. den Stein aus der Türschiene entfernen, der ein Öffnen der Türen verhindert).

Der VA4 hat einen festen internen Speicher, der Audiodateien von 240 Sekunden speichern kann.

# Sprachansagen VA03

## Sprachansagen VA03-SD

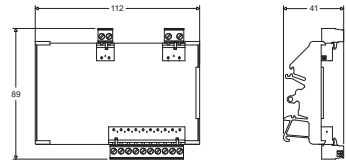
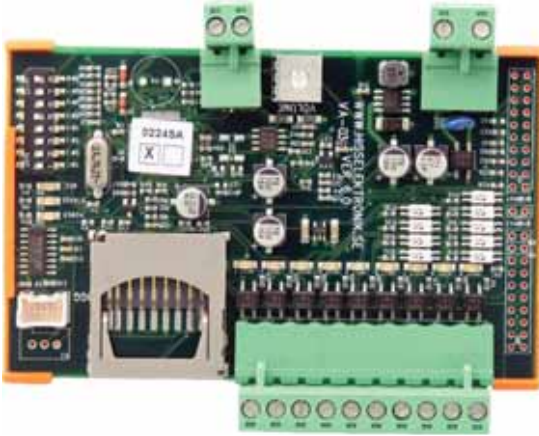

### Sprachansage VA03-SD mit SD-Kartenanschluss.

- Mit der SD-Karte können Sie bis zu 30 Stunden Musik und Sprachmeldungen im Aufzug spielen.
- Schnittstellen mit Binär-, Dezimal oder Gray-Code für alle Liftsteuergeräte.
- VA03 spielt jeden Musik- und Textmeldungsdatei im \*.wav Format.
- Speichern Sie Ihre \*.wav Dateien auf die SD-Karte über "Drag und Drop"
- SafeLine können tantiemenfreie Musik und voraufgenommene Ansagen liefern.
- Mit Klips für Hutschienenmontage.

 Abmessungen HxBxT:  
68 x 110 x 41 mm.

### Technische Daten

*Stromversorgung:*

24 V 50 mA.

Eingangsspannung 20-30 VDC positiv oder negativ.

Binär/dezimal/Graycode-Eingänge für 1-32 Etagen. 1-8 feste Nachrichten können ausgewählt werden.

*Lautsprecher und SD-Karte sind nicht im Lieferumfang der Station enthalten.*

Artikelnummer  
VA03SD

Produkt  
Sprachansagen mit SD-Karte

# Sprachansagen VA4

## Sprachansagen VA4

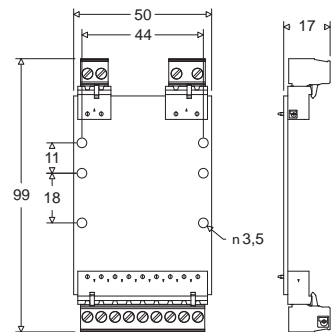

### Sprachansagen VA4

- Mit SafeLine Pro können Sie \*.WAV-Dateien herunterladen und Parameter programmieren.
- Binär-, Dezimal- oder Gray-Code-Schnittstellen für alle Aufzugssteuergeräte.
- Der VA4 verfügt über einen 240 Sekunden-Sprachspeicher.
- Spielt Musik oder Meldungen im WAV-Dateiformat ab (16 Bit - 16 kHz).
- Clips für die Hutschienenmontage werden mitgeliefert.
- Positive oder negative Logik.
- Optisch isolierte Eingänge verhindern Masseschleifen und Kurzschlüsse.
- Auslösung bei geänderter Meldung oder separatem Auslöser.

 Abmessungen HxBxT:  
99 x 50 x 17 mm.

### Technische Daten

*Stromversorgung:*

24 V 50 mA

Eingangsspannung 20-30 VDC  
positiv oder negativ.

Binär/dezimal/Graycode-Eingänge für 1-32 Etagen. 1-8 feste Nachrichten können ausgewählt werden.

*Lautsprecher nicht im Lieferumfang der Einheit enthalten.*

Artikelnummer  
VA4

Produkt  
Sprachansagen VA4.

# Sprachansagen **VA** Zubehör: **SD-Karte**



## **SD-Karte mit Aufzugsmusik.**

SD-Karte mit über 4 Stunden lizenzfreier Aufzugsmusik für VA03-SD.

## **Technische Daten**

Standard SD-Speicherkarte

*Kapazität:*

1 GB.

Artikelnummer  
SD-Karte

Produkt  
SD-Karte mit Aufzugsmusik

# Sprachansagen VA Zubehör: SafeLine Pro

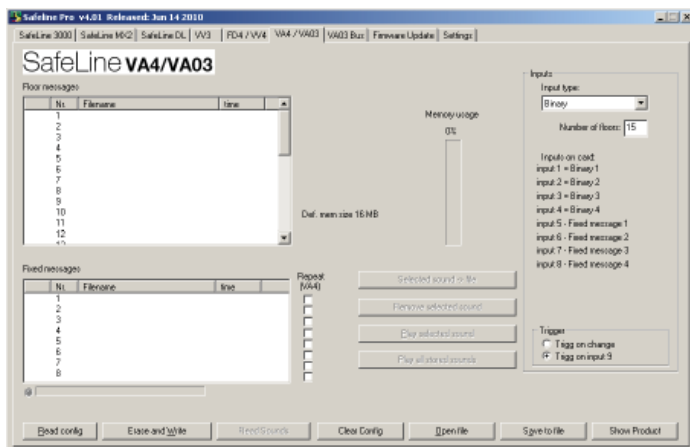

## SafeLine Pro

SafeLine Pro ist eine Windows-basierte Schnittstelle, die die Programmierung unserer Aufzugs-Notruftelefone, Haltestellen-Anzeigen und Sprachansagen erleichtert.

Mit dieser Software programmieren Sie alle SafeLine Produkte im Büro mit Ihrem PC oder auch vor Ort über einen Laptop.

Mit Firmware-Updates können Sie die aktuellste Softwareversion auf Ihre Einheiten aufspielen, ohne dass Sie diese an den Hersteller zurückschicken müssen.

SafeLine Pro ist die Standardsoftware für fast alle SafeLine Produkte.

Sie können SafeLine Pro kostenlos von unserer Webseite herunterladen <http://www.safeline.eu/>.

SafeLine Pro ist in sechs verschiedenen Sprachversionen erhältlich: Englisch, Schwedisch, Deutsch, Italienisch, Spanisch und Französisch.

SafeLine Pro-Handbücher finden Sie auf unserer Internetseite, und zwar auf der Seite zu SafeLine Pro.

# Sprachansagen **VA Zubehör:** Lautsprecher für Sprachansagen

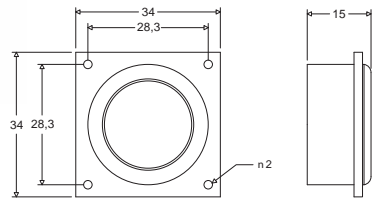

## Lautsprecher für Sprachansagen

Lautsprecher geeignet für VA4, VA03-SD und FD4.



Abmessungen HxBxT:  
34 x 34 x 15 mm.

## Technische Daten

Wirkung:

10 W, 8 $\Omega$

Länge des enthaltenen Kabels:

2 m.

Artikelnummer  
SPK-34x34

Produkt  
Lautsprecher

# Sprachansagen **VA** Zubehör: Lautsprecher für Sprachansagen

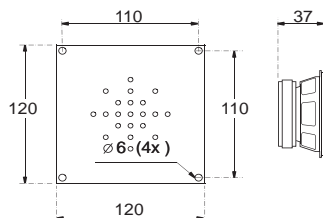
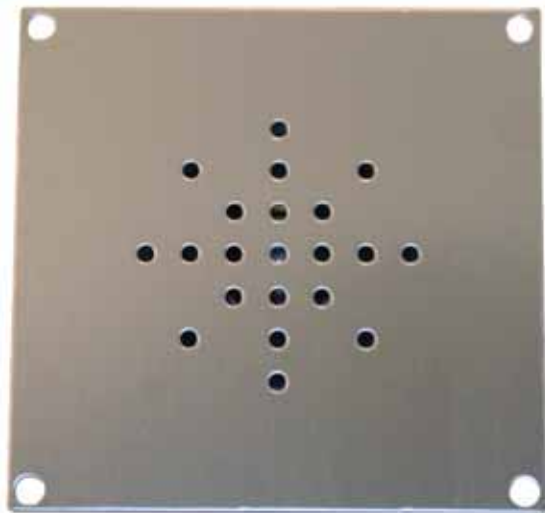

## Lautsprecher für Sprachansagen

Lautsprecher geeignet für VA4, VA03-SD und FD4.

- Frontplatte in nichtrostendem Stahl (SS 2333 BP).



Abmessungen HxBxT:  
120 x 120 x 38 mm.

## Technische Daten

Wirkung:

10 W, 8 $\Omega$

Länge des enthaltenen Kabels:

2 m.

Artikelnummer  
SPK-VA03

Produkt  
Lautsprecher mit Edelstahl-Frontplatte

# Sprachansagen **VA** Zubehör: Einbau-Lautsprecher

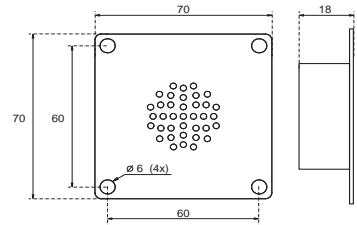
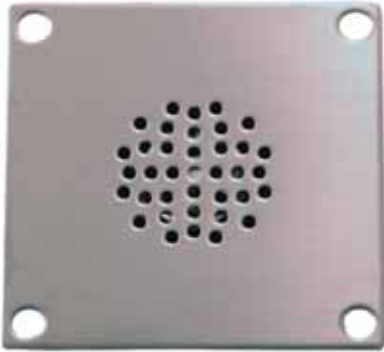

## Lautsprecher für Sprachansagen

Lautsprecher geeignet für VA4, VA03-SD und FD4.  
Frontplatte in rostfreiem Stahl.

- Frontplatte in nichtrostendem Stahl (SS 2333 BP).



Abmessungen HxBxT:  
70 x 70 x 18 mm.

## Technische Daten

Wirkung:  
3 W, 8Ω

Länge des enthaltenen Kabels:  
2 m.

Artikelnummer  
SPK-Voice01

Produkt  
Lautsprecher mit Edelstahl-Frontplatte

# Sprachansagen **VA** Zubehör: Aufputz-Lautsprecher

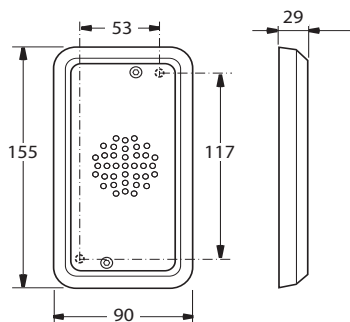

## Lautsprecher für Sprachansagen

Lautsprecher geeignet für VA4, VA03-SD und FD4.  
Frontplatte in rostfreiem Stahl.

- Frontplatte in nichtrostendem Stahl (SS 2333 BP).
- Vor Vandalismus geschützt Schrauben.

 Abmessungen HxBxT:  
90 x 155 x 29 mm.

## Technische Daten

Wirkung:

3 W, 8Ω

Länge des enthaltenen Kabels:  
2 m.

Artikelnummer  
SPK-Voice02

Produkt  
Lautsprecher mit erhöhtem Rahmen und Edelstahl-Frontplatte